

# СПОРТИВНОЕ ОСВЕЩЕНИЕ

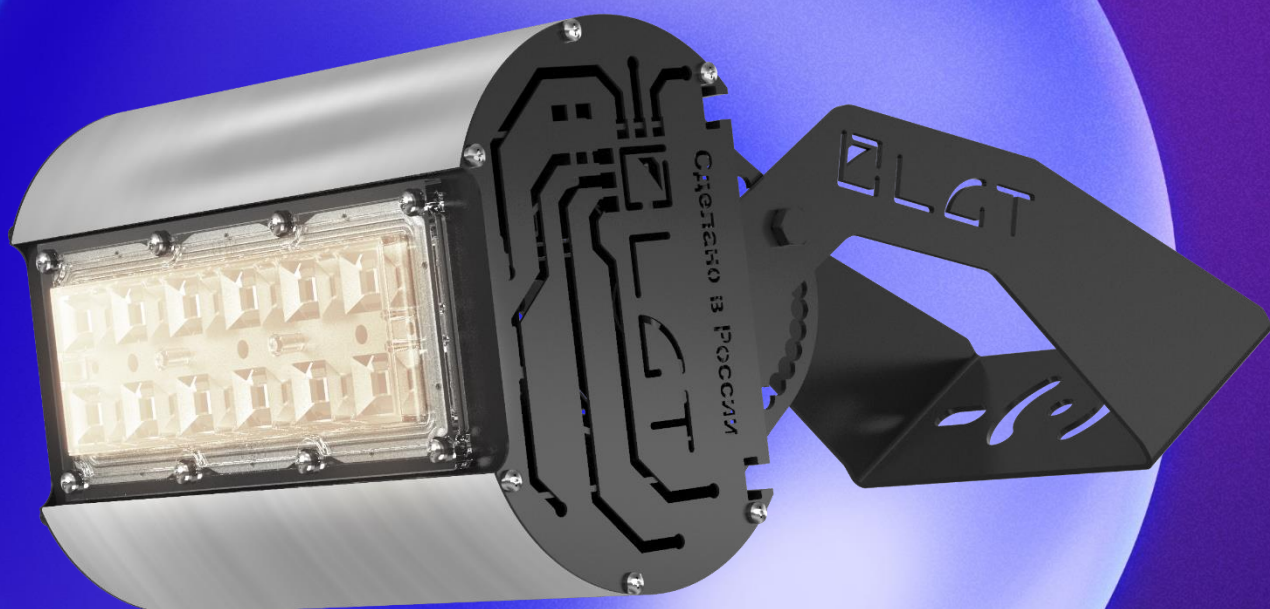

LGT-SPORT-SOLAR-55



**Товар-участник акции «Осветим будущее вместе»**

Часть стоимости каждого товара компания LGT перечисляет в Благотворительный Фонд Константина Хабенского в помощь детям с онкологическими и другими тяжелыми заболеваниями.



# LGT-Sport-Solar-55

Светодиодный пыле-влагозащищенный светильник для спортивного освещения



## Область применения

Спортивные объекты  
Стадионы  
Ледовые арены  
Бассейны  
Ипподромы

## Преимущества

- ✓ Высокая степень защиты корпуса IP67
- ✓ Отсутствие слепящего эффекта
- ✓ Защита от ХХ и КЗ
- ✓ Термозащита
- ✓ Грозозащита
- ✓ Удовлетворяет требованиям телевизионных съемок для трансляций спортивных мероприятий
- ✓ Защита от 380 В
- ✓ CRI > 90 Ra

## Монтаж

Светильник устанавливается на горизонтальную или вертикальную поверхность, или подвесы  
В комплекте внешний разъем с IP68 для быстрого и безопасного подключения



## Конструкция

Корпус светильника выполнен из анодированного алюминиевого профиля, изготовленного методом экструзии  
Возможность выбора цвета корпуса: Черный / серебристый

## Источник света

Модули на базе высокоэффективных светодиодов



## Источник питания



## Оптическая часть

Групповая оптическая система, выполненная из оптического поликарбоната



## Гарантия

5 лет

## Данные для заказа

Крепление	Размеры упаковки (ДхШхВ)	Кол-во в упаковке	Объем	Вес брутто
Винт-петля	233x171x181 мм	1 шт.	0,0072 м <sup>3</sup>	1,90 кг
Накладное	279x171x241 мм	1 шт.	0,0115 м <sup>3</sup>	2,17 кг
Поворотная скоба	404x171x204 мм	1 шт.	0,0141 м <sup>3</sup>	2,42 кг

## Технические данные

Масса не более	1,6 кг (Винт-петля) 1,87 кг (Накладное) 2,12 кг (Поворотная скоба)	
Габаритные размеры	207x145x155 мм (Винт-петля) 253x145x215 мм (Накладное) 378x145x178 мм (Поворотная скоба)	
Диапазон рабочей температуры	от -40 до +50 °С	
Степень защиты корпуса	IP67 ГОСТ 14254-2015	
Климатическое исполнение	УХЛ 1	
Цвет корпуса на выбор	Серебристый	Черный

## Электротехнические и светотехнические характеристики

Допустимый диапазон изменения напряжения питания	176-264 В
Рабочая частота	45/55 Гц
Коэффициент мощности	0,98
Потребляемая мощность	56 Вт
Коэффициент пульсаций	< 1%
Класс защиты от поражения электрическим током	I ГОСТ Р МЭК 60598-1-2011
Защита от холостого хода	Есть
Защита от короткого замыкания	Есть
Термозащита	Есть
Грозозащита	Есть, до 6кВ
Защита от 380 В	Есть
Угол расхождения светового потока, на выбор	20°±10% (К) 30°±10% (К) 60°±10% (Г) 90°±10% (Д) 120°±10% (Д) 150°x60°±10% (ШБ1) 130°x50°±10% (ШБ2) 156°x60°±10% (ШБ3) 135°x40°±10% (ШБ4) 125°x50°±10% (Асимметричная 1) 40°x60°±10% (Асимметричная 2)
Цветовая температура, на выбор	5700 К
Световой поток	6050 лм
Индекс цветопередачи	>90 Ra

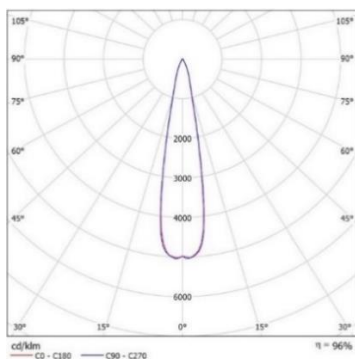

20°±10% (K)

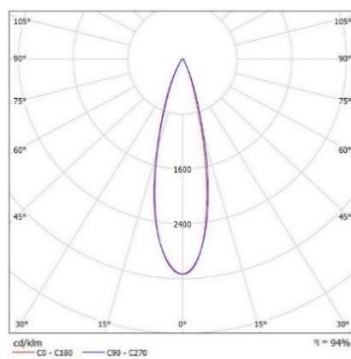

30°±10% (K)

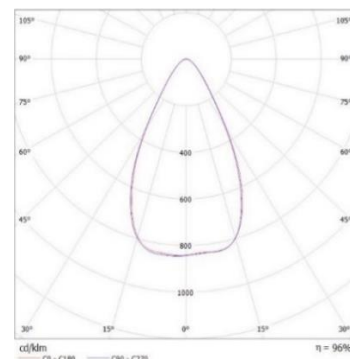

60°±10% (Г)

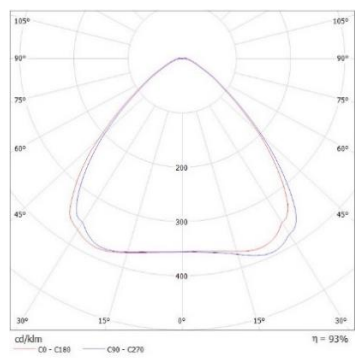

90°±10% (Д)

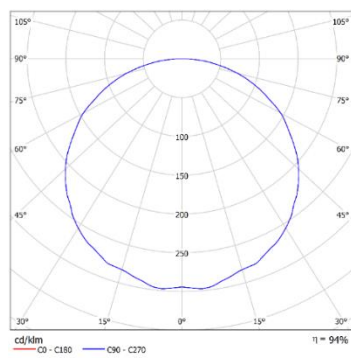

120°±10% (Д)

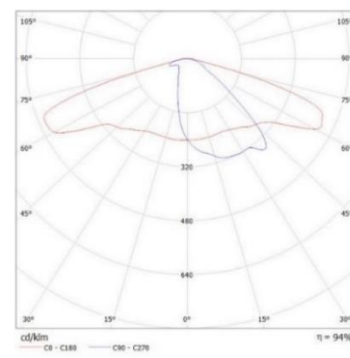

150°x60°±10% (ШБ1) -  
широкая боковая

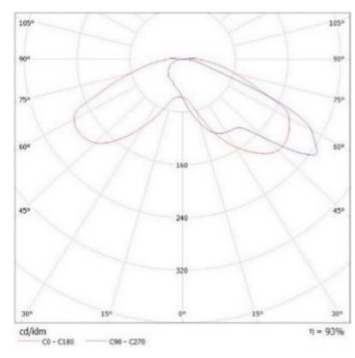

130°x50°±10% (ШБ2) -  
широкая боковая

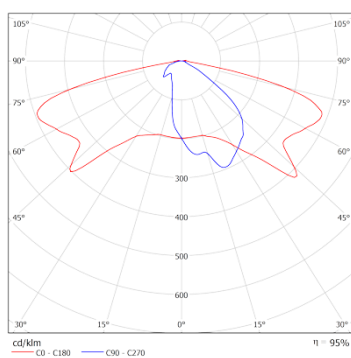

156°x60°±10% (ШБ3) -  
широкая асимметричная  
диаграмма для очень широких  
расстояний между опорами

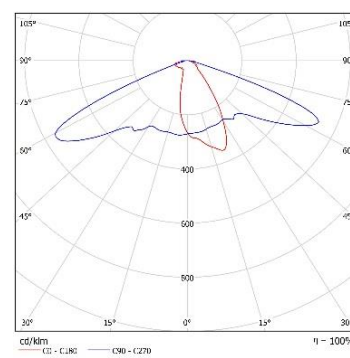

135°x40°±10% (ШБ4) -  
широкая боковая

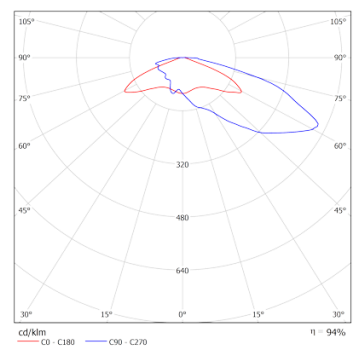

125°x50°±10% (A1) -  
широкая асимметричная диаграмма  
с дальним светом

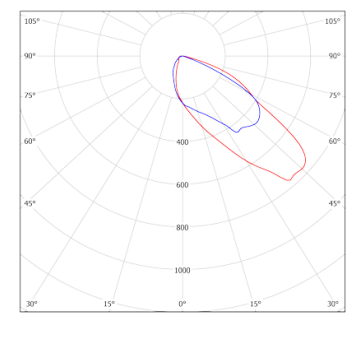

40°x60°±10% (A2) - диаграмма  
формирует двойной асимметричный луч,  
предназначенный для освещения  
пешеходных переходов

# Габаритные характеристики

## Накладное

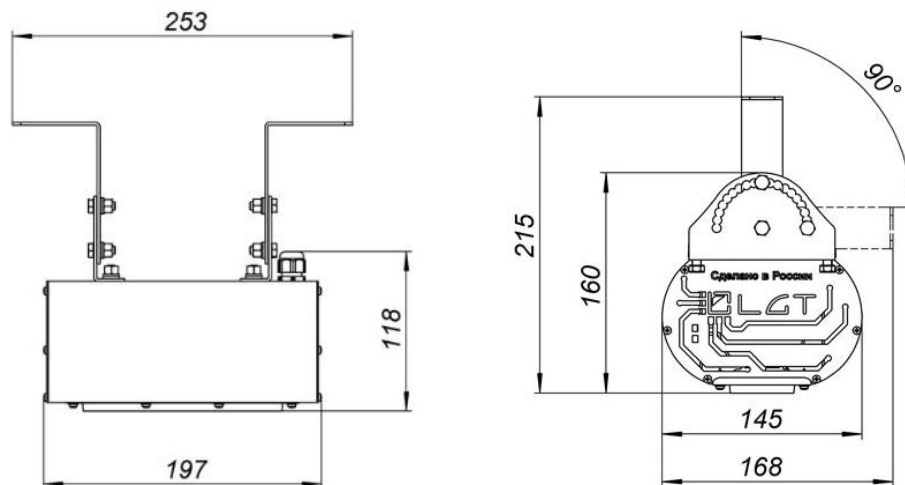

## Поворотная скоба (поперек)

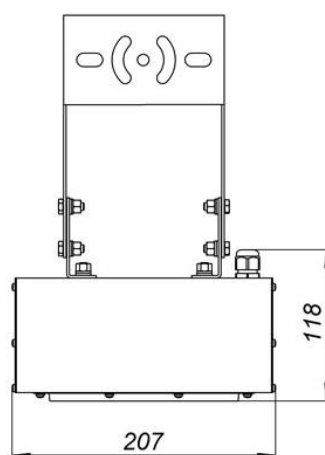
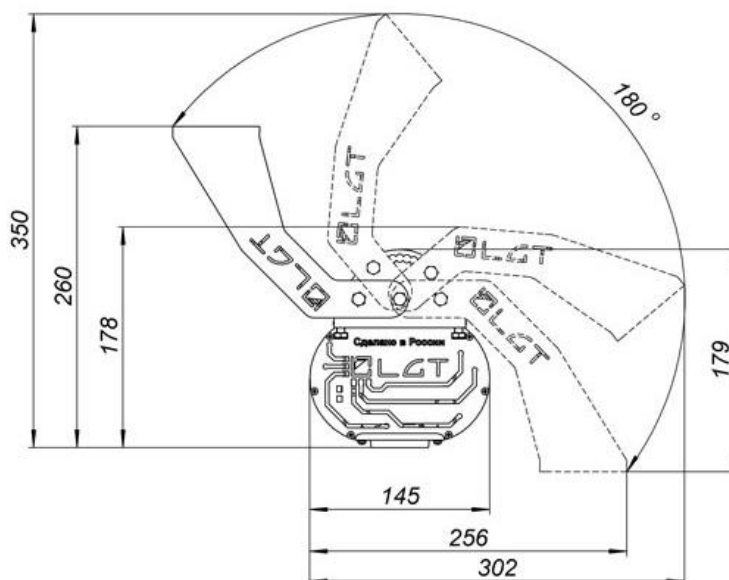

# Габаритные характеристики

## Винт-петля

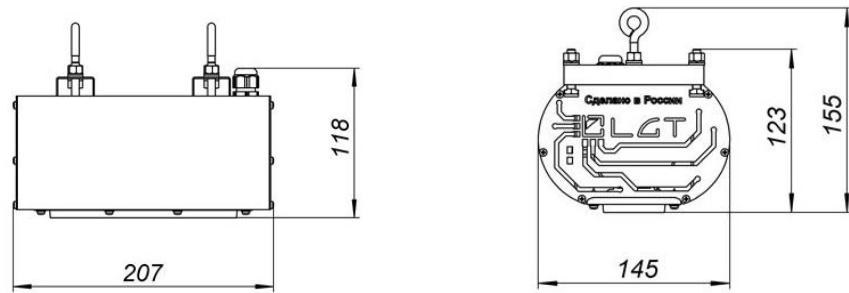

## Поворотная скоба (вдоль)

